

**MAX**<sup>®</sup>

# NF565/16(CE)

## 16 GA. VIIMEISTELYNAULAIN

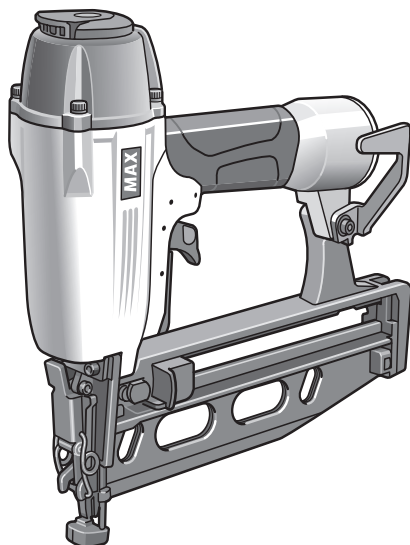

### KÄYTTÖ- JA HUOLTO-OHJE

**SUOMI**



**VAROITUS**

TUTUSTU TÄHÄN OHJEESEEN ENNEN TYÖKALUN KÄYTTÖÄ. NÄIN VARMISTAT SEN TURVALLISEN JA OIKEAN KÄYTÖN. PIDÄ NÄMÄ OHJEET TYÖKALUN LÄHELLÄ TULEVAA KÄYTTÖÄ VARTEN.

**SYMBOLIEN MERKITYKSET**

- VAROITUS:** Tarkoittaa mahdollisesti vaarallista tilannetta, joka voi aiheuttaa vakavan tai hengenvaarallisen vamman, jos sitä ei vältetä.
- VARO:** Tarkoittaa mahdollisesti vaarallista tilannetta, joka voi aiheuttaa vähäisen tai kohtuullisen vamman, jos sitä ei vältetä.
- HUOM:** Korostaa oleellisia tietoja.

## KÄYTTÖ- JA HUOLTO-OHJE

### HAKEMISTO

1. YLEISET TURVAVAROITUKSET .....	2
2. TURVAVAROITUS .....	3
3. ERITTELYT JA TEKNISET TIEDOT .....	6
4. ILMAN SYÖTTÖ JA LIITÄNNÄT .....	7
5. KÄYTTÖOHJEET .....	7
6. HUOLTO .....	10
7. SÄILYTYS .....	10
8. VIANETSINTÄ / KORJAUKSET .....	10



**TUTUSTU TÄHÄN OHJEESEEN ENNEN KOMPRESSORIN KÄYTTÖÄ. NÄIN VARMISTAT SEN TURVALLISEN JA OIKEAN KÄYTÖN. PIDÄ NÄMÄ OHJEET TYÖKALUN LÄHELLÄ TULEVAA KÄYTTÖÄ VARTEN.**

**VAROITUS**

### 1. YLEISET TURVAVAROITUKSET



**VAROITUS**

**LUE KAIKKI TURVAVAROITUKSET JA KAIKKI OHJEET.**

Varoitusten ja ohjeiden laiminlyönti voi aiheuttaa vakavan tai hengenvaarallisen vamman.

**Tallenna kaikki varoitukset ja ohjeet myöhempäähän käyttöä varten.**



**1. PIDÄ SUOJALASEJA TAI SILMÄSUOJAIMIA**

Työkalun käytön aikana on aina olemassa silmävamman riski, koska poistuva ilma voi puhalltaa pölyä tai kiinnike voi irrota, jos työkalua ei käsitellä asianmukaisesti. Tämän vuoksi työkalua käytettäessä on aina pidettävä suojalaseja tai silmäsuojaimia.

Työnantajan ja/tai käyttäjän on varmistettava, että asianmukaiset silmäsuojaimet ovat käytössä. Silmäsuojaimien on oltava 21.12.1989 hyväksytyyn direktiivin 89/686/ETY mukaiset (vastaa standardia American National Standards Institute, ANSI Z87.1) ja niiden tulee suojata silmiä sekä edestä että sivuilta. Työnantaja on vastuussa siitä, että työkalua käytäviä työntekijöitä ja muita alueella työskenteleviä vaaditaan käyttämään silmäsuojaimia.

**HUOM:** Silmälasit tai kasvosuojaimet, joita ei ole suojattu sivuilta, eivät takaa riittävää suojaa.



## 2. KUULOSUOJAIMIEN KÄYTTÖÄ SAATETAAN VAATIA JOISSAKIN YMPÄRISTÖISSÄ

Koska työskennellessä saatetaan altistaa hyvin korkeille melutasoille, jotka voivat johtaa kuulovammoihin, työnantajan ja käyttäjän on varmistuttava siitä, että käyttäjällä ja muilla alueella työskentelevillä on käytettävissään tarvittavat kuulosuojaimet.



## 3. PIDÄ KÄDET JA VARTALO POISSA LAUKAISUAUKON LÄHELTÄ

Kun lataat ja käytät työkalua, älä koskaan aseta kättä tai mitään vartalon osaa kiinnikkeen laukaisuaukon alueelle. Kiinnikkeen laukaiseminen vahingossa käteen tai vartaloon on erittäin vaarallista.



## 4. ÄLÄ KÄYTÄ RAKENNUSTELINEILLÄ TAI TIKAPUILLA

Älä käytä kosketuslaukaisimella tai jatkuvan kosketuksen laukaisumekanismilla varustettuja naulaustyökaluja rakennustelineillä tai tikapuilla.

## 2. TURVAVAROITUS

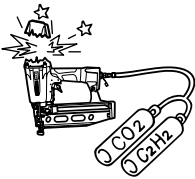

## 1. ÄLÄ KÄYTÄ MUUTA TEHONLÄHDETTÄ KUIN KOMPRESSORIA

Tämä työkalu on suunniteltu toimimaan paineilmalla. Älä käytä työkaluun mitään muita painekaasuja tai tulenarkoja kaasuja (esim. happi, asetyleeni, jne.) räjähdysvaaran vuoksi. Tästä syystä muun kuin kompressorin käyttö on ehdottomasti kielletty.



## 2. KÄYTÄ ASIANMUKAISELLA ILMANPAINEELLA

Työkalu on suunniteltu käytettäväksi ilmanpaineella 5 - 7 baaria (70 - 100 p.s.i.).

Paine on säädettävä kiinnitystyon mukaisesti. Työkalua ei saa käyttää, jos käyttöpainne ylittää 8,3 baaria (120 p.s.i.). Älä koskaan kytke työkalua sellaiseen paineilmaperiin, jossa paine voi nousta yli 13,8 baarin (200 p.s.i.), koska työkalu saattaa hajjeta.

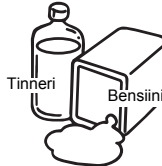

## 3. ÄLÄ KÄYTÄ TYÖKALUA HELPOSTI SYTTYVIEN AINEIDEN LÄHEISYYDESSÄ

Älä käytä työkalua helposti syttyvien aineiden (kuten tinneri, benssiini, jne.) lähellä. Näistä aineista haihtuvat kaasut voivat päästä kompressorin. Jos ne sekoittuvat ja puristuvat ilman kanssa, seurauksena voi olla räjähdys.

## 4. ÄLÄ KOSKAAN KÄYTÄ TYÖKALUA YMPÄRISTÖSSÄ, JOSSA ON RÄJÄHTEITÄ

Työkalusta lähtevät kipinät voivat sytyttää ilmassa olevia kaasuja, pölyä tai muita tulenarkoja materiaaleja.

## 5. ÄLÄ KÄYTÄ VÄÄRIÄ LIITTIMIÄ

Työkalun liittimeen ei saa jättää painetta, kun ilmansyöttö katkaistaan. Jos käytetään väärää liittintä, työkaluun saattaa jäädä ilmaa irrottamisen jälkeen. Tämä tarkoittaa sitä, että sillä voidaan edelleen ampua kiinnikkeitä, vaikka paineilman syöttö on katkaistu, mistä voi aiheutua vahinkoja.

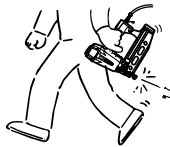

## 6. KATKAISE ILMANSYÖTÖ JA TYHJENNA MAKASIINI, KUN TYÖKALUA EI KÄYTETÄ

Irrota aina syöttöilma työkalusta ja tyhjennä makasiini, kun työskentely päättyy tai keskeytetään, työkalu on ilman valvontaa, siirrytään toiseen työskentelypaikkaan, työkalua säädetään tai korjataan tai se puretaan, ja kun selvitetään juuttunutta kiinnikettä.



**7. TARKISTA RUUVIEN KIREYS**

Irtonaiset tai huonosti asennetut ruuvit tai pultit voivat aiheuttaa onnettomuuksia ja työkalun vaurioitumisen, kun työkalu käynnistetään. Varmista, että kaikki ruuvit ja pultit ovat kireät ja oikein asennettu ennen työkalun käyttöä.



**8. ÄLÄ KOSKE LIIPAISIMEEN, ELLET AIO AMPUA KIINNIKETTÄ**

Kun syöttöilma on kytketty työkaluun, älä koske liipaisimeen, ellei tarkoituksesi ole ampua kiinnikettä työkappaleeseen. Työkalun kantaminen liipaisin vedettynä on vaarallista, minkä vuoksi sitä ja vastaavia toimia tulee välttää.



**9. ÄLÄ KOSKAAN OSOITA LAUKAISUAUKKOA ITSEASI TAI MUITA HENKILÖITÄ KOHTI**

Jos laukaisuaukko osoittaa ihmisiä kohti, tahaton laukaisu saattaa aiheuttaa vakavan onnettomuuden. Varmista, ettei laukaisuaukko osoita ihmisiä kohti, kun kytket ja irrotat letkun, lataat tai poistat kiinnikkeitä tai vastaavien toimien yhteydessä.

**10. KÄYTÄ MÄÄRITELTYJÄ KIINNIKKEITÄ (KATSO SIVU 6)**

Muiden kuin määriteltyn kiinnikkeiden käyttö voi johtaa työkalun virhetoimintaan. Varmista, että työkalussa käytetään vain määriteltäviä kiinnikkeitä.

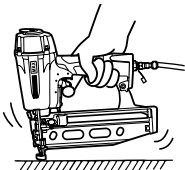

**11. ASETA LAUKAISUAUKKO TYÖKAPPALEEN PINTAAN KUNNOLLA**

Jos nokan laukaisuaukkoa ei aseteta asianmukaisesti, seurauksena voi olla kiinnikkeen irtoaminen, mikä voi olla erittäin vaarallista.

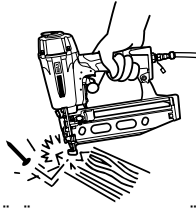

**12. ÄLÄ AMMU KIINNIKKEITÄ TYÖSTETTÄVÄN TAI OHUEN MATERIAALIN REUNOJEN TAI KULMIEN LÄHELLÄ**

Työkappale voi hajjeta ja kiinnike voi irrota ja satuttaa jotakuta.

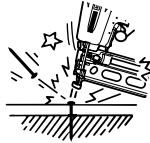

**13. ÄLÄ AMMU KIINNIKKEITÄ TOISTEN KIINNIKKEIDEN PÄÄLLE**

Kiinnikkeiden ampuminen toisten kiinnikkeiden päälle voi aiheuttaa kiinnikkeiden taipumisen, minkä seurauksena voi olla ruumiinvamma.

**14. KIINNIKKEIDEN POISTAMINEN TOIMENPITEIDEN PÄÄTTÄMISEN JÄLKEEN**

Jos kiinnikkeet jätetään makasiiniin käytön jälkeen, on olemassa vakavan onnettomuuden vaara, jos työkalua käsitellään huolimattomasti aloitettaessa seuraava työ tai ilmailiintä kytkettäessä. Poista siksi kaikki makasiinissa jäljellä olevat kiinnikkeet työn päättymisen jälkeen.

**15. TARKISTA KOSKETUSLAUKAISUMEKANISMIN TOIMINTA SÄÄNNÖLLISESTI, KUN KÄYTÄT KOSKETUSLAUKAISUTYYPPISTÄ TYÖKALUA**

Älä käytä työkalua, jos laukaisin ei toimi oikein, koska tästä voi seurata kiinnikkeiden ampuminen vahingossa. Älä muuta kosketuslaukaisumeکانismin asianmukaista toimintaa.

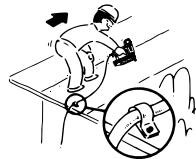

**16. KUN TYÖKALUA KÄYTETÄÄN ULKONA TAI KORKEASSA PAIKASSA**

Kun kiinnitetään kattoja tai muita vinoja pintoja, aloita kiinnitys alemmasta kohdasta ja työskentele vähitellen ylöspäin. Taakse- ja alaspäin suuntautuva kiinnittäminen on vaarallista, koska voit menettää jalansijan. Kiinnitä letku lähelle sitä aluetta, jossa aiot ampua kiinnikkeitä. Onnettomuuksia voi tapahtua, jos letkua vedetään tahattomasti tai letkuun juututaan kiinni.

**17. ÄLÄ KOSKAAN KÄYTÄ TYÖKALUA, JOS JOKIN TYÖKALUN HALLINTALAITTEISTA (esim. LIIPAISIN, KOSKETUSVARSII) EI TOIMI, ON KYTKETTY IRTI, MUUTETTU TAI EI TOIMI ASIANMUKAISESTI**

18. **ÄLÄ KOSKAAN AMMU KIINNIKKEITÄ ILMAAN**  
Näin vältetään lentävistä kiinnikkeistä aiheutuvat vaarat sekä työkalun liiallinen rasitus.
19. **PIDÄ AINA OLETUKSENA SITÄ, ETTÄ TYÖKALUN SISÄLLÄ ON KIINNIKKEITÄ**
20. **KÄSITTELE TYÖKALUA APUVÄLINEENÄ**
21. **EI RAJUA KÄSITTELYÄ**
22. **ÄLÄ KOSKAAN LATAA TYÖKALUUN KIINNIKKEITÄ, KUN JOKIN HALLINTALAITTEISTA (esim. LIIPAISIN, KOSKETUSVARSI) ON AKTIVOITU**
23. **NOUDATA TYÖKALUN HÄVITTÄMISESSÄ ASIAANKUULUVIA KANSALLISIA MÄÄRÄYKSIÄ**

---

**OTA HUOMIOON SEURAAVAT YLEISET VAROTOIMET TÄMÄN OHJEKIRJAN SISÄLTÄMIEN MUIDEN VAROITUSTEN LISÄKSI**

- Älä käytä työkalua vasarana.
- Kanna työkalua aina kahvasta, älä koskaan kannu sitä ilmaletkusta.
- Työkalua tulee käyttää vain siihen tarkoitukseen, johon se on suunniteltu.
- Älä koskaan poista tai muuta hallintalaitteita (esim. LIIPAISIN, KOSKETUSVARSI)
- Pidä työkalua kuivassa paikassa lasten ulottumattomissa, kun sitä ei käytetä.
- Älä käytä työkalua ilman turvavaroitustarvaa.
- Älä muuta työkalun alkuperäistä mallia tai toimintaa ilman MAX CO., LTD:n lupaa.

### 3. ERITTELYT JA TEKNISET TIEDOT

#### 1. OSIEN NIMET

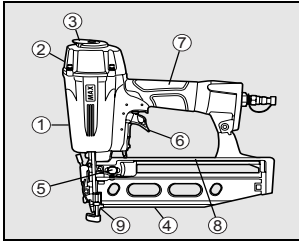

- ① Runko
- ② Sylinterin kansi
- ③ Poistoaukko
- ④ Makasiini
- ⑤ Painimen lukkonuppi
- ⑥ Liipaisin
- ⑦ Kahva
- ⑧ Varoitustarra
- ⑨ Laukaisuaukko

#### 2. TYÖKALUN ERITTELYT

<b>TUOTENUMERO</b>	<b>NF565/16</b>
<b>KORKEUS</b>	284 mm (11-3/16")
<b>LEVEYS</b>	95 mm (3-3/4")
<b>PITUUS</b>	297 mm (11-11/16")
<b>PAINO</b>	1,5 kg (3,4 lbs)
<b>SUOSITELTU KÄYTTÖPAINO</b>	5 - 7 baaria (70 - 100 p.s.i.)
<b>LATAUSKAPASITEETTI</b>	110 naulaa
<b>ILMANKULUTUS</b>	1,3 l arvolla 7 baaria (0,045 ft <sup>3</sup> arvolla 100 p.s.i.)

\* Tämä kone on suunniteltu kompaktiksi käytönaikaisen tasapainon parantamiseksi.

#### 3. UPPOKANTANAULOJEN ERITTELYT

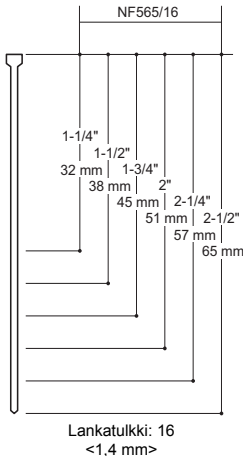

#### TYÖKALUN PAINELMALIITTIMET:

Tässä työkalussa käytetään 1/4" N.P.T. -uroslitintä. Sisähalkaisijan on oltava vähintään 7 mm (0,28"). Työkalussa olevan ilmanpaineen on pystyttävä purkautumaan, kun se irrotetaan paineilmaliitteestä.

#### SUOSITELTU KÄYTTÖPAINO:

5 - 7 baaria (70 - 100 p.s.i.) Valitse tältä alueelta sellainen käyttöpaino, jolla saadaan aikaan kiinnikkeiden tehokkain kiinnitys.

#### ÄLÄ YLITÄ 8,3 baaria (120 p.s.i.).

#### 4. TEKNISET TIEDOT

##### ① MELU

A-painotettu kertaluonteinen äänitehon taso  
NF565/16----- LWA, 92,3 dB

A-painotettu kertaluonteinen äänenpaineen taso  
työasemassa

NF565/16----- LpA, 84,2 dB

Nämä arvot määritetään ja kirjataan standardin EN12549 : 1999 mukaisesti.

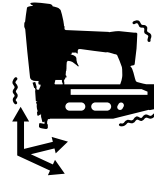

##### ② TÄRINÄ

Tärinän ominaisarvo

= 3,5 m/s<sup>2</sup>

Nämä arvot määritetään ja kirjataan standardin ISO 8662-11 mukaisesti.

Tämä arvo on työkaluriippuvainen ominaisarvo eikä se kuvaa vaikutusta käteen ja käsivarteen työkalua käytettäessä. Vaikutus käteen ja käsivarteen työkalua käytettäessä riippuu esimerkiksi puristusvoimasta, kosketusvoimasta, työskentelysuunnasta, virtalähteen säädöistä, työkappaleesta ja työkappaleen tuennasta.

#### 5. KÄYTTÖALUEET

- \* Ovi- ja ikkunakehykset
- \* Vaneri, koristeistat ja muut sisätilojen viimeistelytyöt
- \* Panelointi ja listoitus
- \* Aluslattiat
- \* Huonekalutyöt, kuten lipastojen ja laatikoiden kokoaminen, rullaverhojen kiinnitys ja muut viimeistelytyöt
- \* Kaappien asennus

## 4. ILMAN SYÖTTÖ JA LIITÄNNÄT



**VAROITUS**

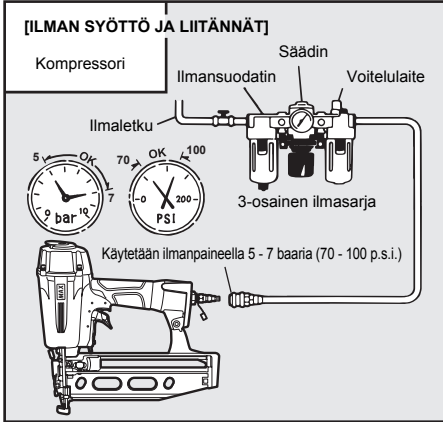

**LIITTIMET:** Asenna työkaluun urosliitin, joka on free flow -tyyppinen ja joka vapauttaa ilmanpaineen työkalusta, kun se irrotetaan syöttölähteestä.

**LETKUT:** Letkun minimisähalkaisija on 6 mm (1/4") ja enimmäispituus korkeintaan 5 metriä (17"). Syöttöletkussa tulee olla liitin, joka mahdollistaa "pikairrotuksen" työkalun urosliitimestä.

**TEHOLÄHDE:** Käytä vain puhdasta säännöstelltyä paineilmaa työkalun tehollähteenä.

**3-OSAINEN ILMASARJA** (Ilmansuodatin, säädin, voitelulaite): Katso lisätietoja työkalun oikean käyttöpaineen asettamisesta kohdasta TYÖKALUN ERITTELYT.

**HUOM:** Suodattimen avulla työkalusta saadaan paras suoritusaste ja minimoidaan työkalun kuluminen, koska syöttöilman lika ja vesi ovat työkalun kulumisen pääsyyt. Parhaan suoritusasteen aikaansaamiseksi tarvitaan säännöllistä voitelua. Sen ei tule kuitenkaan olla liiallista. Voiteluöljy, jota lisätään paineilman liittimen kautta, voitelee sisäosia.

## 5. KÄYTTÖOHJEET

Lue osa "YLEISET TURVAVAROITUKSET", "TURVAVAROITUS"

### 1. ENNEN KÄYTTÖÄ

Tarkista seuraavat asiat ennen käyttöä.

- 1 Pidä suojalaseja tai silmäsuojaimia.
- 2 Älä kytke syöttöilmaa.
- 3 Tarkista ruuvien kireys.
- 4 Tarkista kosketusvarren ja liipaisimen toiminta, jos liike on hidas.
- 5 Kytke syöttöilmaa.
- 6 Tarkista, onko ilmavuojoja. (Työkalussa ei saa olla ilmavuojoja.)
- 7 Pidä työkalusta kiinni pitämättä soomea liipaisimella ja paina sitten kosketusvarsi työkappaletta vasten. (Työkalu ei saa toimia.)
- 8 Pidä työkalusta kiinni siten, että kosketusvarsi on irti työkappaleesta, ja vedä liipaisinta. (Työkalu ei saa toimia.)
- 9 Irrota syöttöilmaa.



**VAROITUS**



### 2. KÄYTTÖ

Pidä suojalaseja tai silmäsuojaimia. Työkalun käytön aikana on aina olemassa silmävamman riski, koska poistuva ilma voi puhaltaa pölyä tai kiinnike voi irrota, jos työkalua ei käsitellä asianmukaisesti. Tämän vuoksi työkalua käytettäessä on aina pidettävä suojalaseja tai silmäsuojaimia. Työnantajan ja/tai käyttäjän on varmistettava, että asianmukaiset silmäsuojaimet ovat käytössä. Silmäsuojaimien on oltava 21.12.1989 hyväksytyn direktiivin 89/686/ETY mukaiset (vastaa standardia American National Standards Institute, ANSI Z87.1) ja niiden tulee suojata silmiä sekä edestä että sivuilta. Työnantaja on vastuussa siitä, että työkalua käyttäviä työntekijöitä ja muita alueella työskenteleviä vaaditaan käyttämään silmäsuojaimia.

**HUOM:** Silmälasit tai kasvosuojaimet, joita ei ole suojattu sivuilta, eivät takaa riittävää suojaa.



**VAROITUS**



Pidä kädet ja vartalo poissa laukaisuaukon lähettyviltä kiinnikkeiden ampumisen aikana, jotta kiinnike ei osu vahingossa käteen tai vartaloon.

## NAULOJEN LATAAMINEN

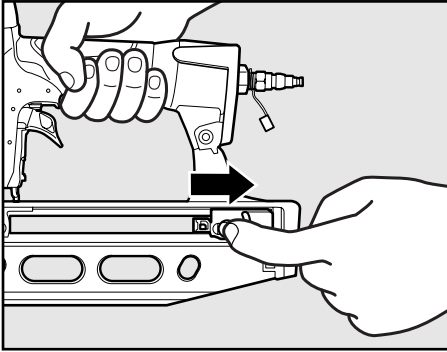

- ① Vedä painin takaisin "lukittuun" asentoon

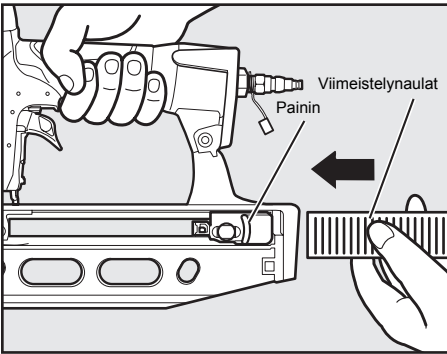

- ② Syötä viimeistelynaulat makasiiniin

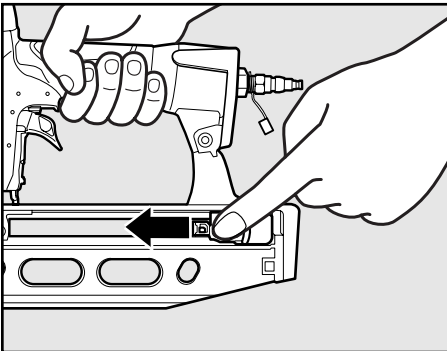

- ③ Paina painimen lukitusnuppia ja vedä painin taakse.

## TESTIKÄYTTÖ

- 1 Säädä ilmanpaine 5 baariin (70 p.s.i.) ja kytkä syöttöilma.
- 2 Paina kosketusvarsi työkalua vasten koskettamatta liipaisinta.  
Vedä liipaisinta (Työkalun on ammuttava kiinnike.)
- 3 Vedä liipaisinta pitäen työkalua irti työkalpaleesta.  
Paina sitten kosketusvarsi työkalua vasten. (Työkalun on ammuttava kiinnike.)
- 4 Säädä ilmanpaine mahdollisimman alhaiseksi kiinnikkeen pituuden ja työkalpaleen kovuuden mukaan.

## ILMALETKUN KYTKENTÄ

Kytke paineilmastukka ilmapistokkeeseen.



## VAROITUS

Kun paineilmastukka kytketään, älä osoita naulan ulostuloaukkoa mitään vartalonosaa tai toista henkilöä kohti, äläkä kosketa liipaisinta.

## KIINNIKKEIDEN AMPUMINEN

### HUOM:

Tämä työkalu toimitetaan JAKSOLAUKAISU vaihtuna.

### JAKSOLAUKAISU

Jaksolaukaisussa käyttäjän on pidettävä työkalua työkalpaleita vasten ennen liipaisimen vetämistä.

Tämä tekee tarkan kiinnikkeiden asettamisen helpommaksi, esimerkiksi kehystyksessä, naulauksessa ja kuljetuslaatikkosovelluksissa.

Jaksolaukaisu mahdollistaa tarkan kiinnikkeen paikan ampumatta toista kiinnikettä takapotkuilmion vuoksi, kuten kuvattiin kohdassa "Kosketuslaukaisu".

Jaksolaukaisumekanismilla toimiva työkalu on turvallisempi, koska se ei ammu kiinnikettä vahingossa, jos työkalpale koskettaa työkalpaleita tai muuta pintaa käyttäjän pitäessä liipaisinta vedettynä.

## Vaihto JAKSOLAUKAISUSTA KOSKETUSLAUKAISUUN



## VAROITUS

Irrota AINA syöttöilma ennen laukaisumenetelmän vaihtamista.

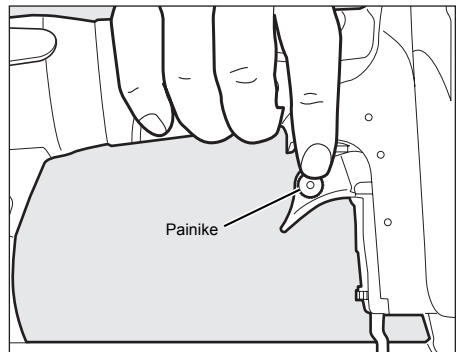

- ① Paina laukaisimessa olevaa painiketta.



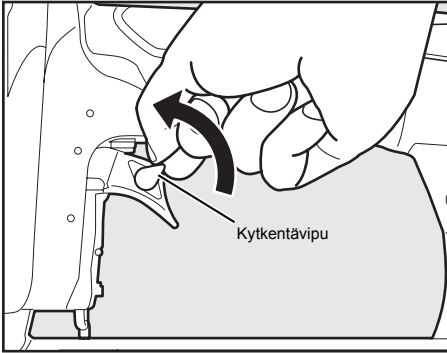

② Käännä kytentävipua nuolen suuntaan.

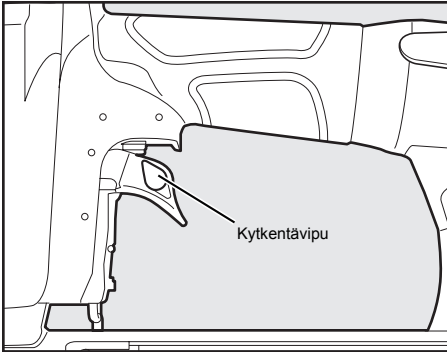

③ Aseta kytentävipu yllä olevan kuvan mukaan.

#### KONTAKTILAUKAISU

Tavallinen käyttömenetelmä "kosketuslaukaisulla" toimivissa työkaluissa on sellainen, jossa käyttäjän on kosketettava työkalupäätä laukaisumekanismin aktivoimiseksi ja vedettävä samalla liipaisinta. Silloin kiinnike ammutaan joka kerta, kun työkalupäätä kosketetaan.

Kaikkiin paineilmatyökaluihin kohdistuu takapotku, kun kiinnikkeitä ammutaan. Työkalu saattaa ponnahtaa, vapauttaa laukaisun ja jos se joutuu tahattomasti kosketuksiin työkalupäälle pinnan kanssa liipaisimen ollessa edelleen aktivoituna (sormi pitää liipaisinta vedettynä), ammutaan ei-toivottu toinen kiinnike.

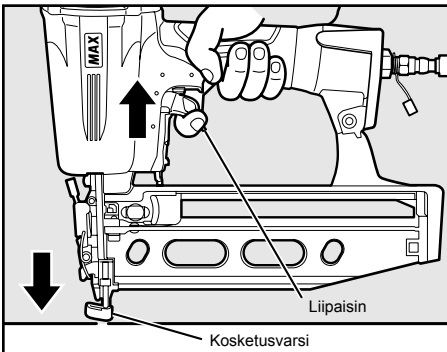

#### AMMUNTASYVVYYDEN SÄÄTÖASTEIKKO

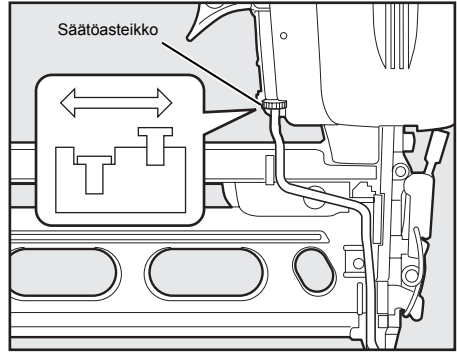

#### VAROITUS

Irrota AINA syöttöilma ennen säätöasteikon säätämistä.

- ① Jos tarvitaan säätöä, irrota syöttöilma.
- ② Katso kuvasta asteikon kääntösuunta.
- ③ Kytke syöttöilma uudelleen.

#### KOSKETUSKÄRKI

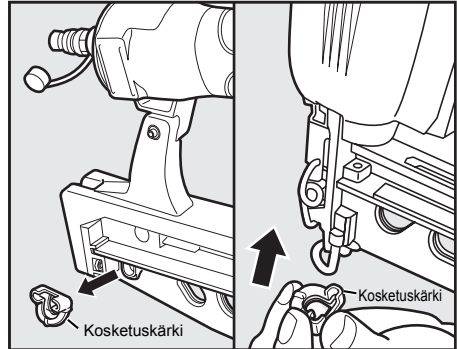

#### VAROITUS

Irrota AINA syöttöilma ennen kosketuskärjen asettamista. Aseta kosketuskärki kosketusvarren päälle, kun nauloja ammutaan pehmeään materiaaliin.

Käytä tarvittaessa makasiinin takapuolen takana olevaa kosketuskärkeä.

## JUUTTUNEIDEN NAULOJEN SELVITTÄMINEN

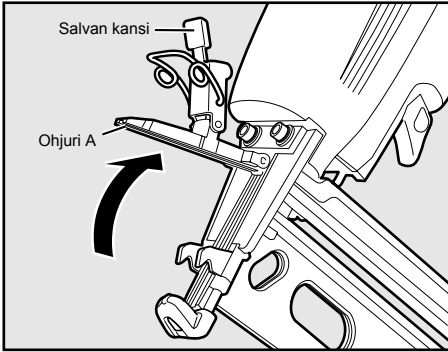

### VAROITUS

Irrota **AINA** syöttöilma ennen juuttuneiden naulojen selvittämistä.

- 1 Irrota syöttöilmaletku.
- 2 Poista nauulat makasiiniin sisältä.
- 3 Avaa salvan kansi ja avaa sen jälkeen ohjuri A vetämällä ylös.
- 4 Poista ohjurin A ja pidätinlevyn sisään juuttuneet nauulat ohuella teräspuikolla tai tasapäisellä ruuvitaltalla.
- 5 Sulje ohjuri A ja salvan kansi.

## 6. HUOLTO

### 1 VALMISTUSVUOSI

Tässä tuotteessa on valmistusnumero päärunгон kahvan alaosassa. Valmistusnumeron kaksi ensimmäistä numeroa ilmaisevat valmistusvuoden.

(Esimerkki)

0 8 8 2 6 0 3 5 D

T

Vuosi 2008

### 2 ÄLÄ AMMU NAULAINTA, KUN SE ON TYHJÄ

### 3 3-OSAISEN ILMASARJAN KÄYTTÖ

Jos 3-osaista ilmasarjaa ei käytetä, kompressorin sisällä oleva kosteus ja liika pääsevät suoraan työkaluun. Tämä aiheuttaa ruostetta ja kulumista sekä johtaa käytön huonoon suoritusasteeseen. Letkun pituuden ilmasarjan ja työkalun välillä ei pitäisi olla yli 5 m, koska pidempi letku aiheuttaa ilmanpaineen laskua.

### 4 KÄYTÄ SUOSITELTUA VOITELUÖLJYÄ

Työkalun voiteluun on käytettävä velocite- tai turbiiniöljyjä. Tiputa 2 tai 3 tippaa öljyä ilman tuloaukkoon suihkuvoitelulaitteella. (Suositeltu öljy: ISO VG32)

### 5 TARKISTA JA PIDÄ KUNNOSSA PÄIVITTÄIN TAI ENNEN KÄYTTÖÄ



### VAROITUS

Irrota syöttöilma ja tyhjennä makasiini, kun tarkistat tai huollat työkalua.

- (1) Tyhjennä paineilman syöttösuoatatin ja kompressori
- (2) Pidä 3-osaisen paineilmasetin sisäosa voideltuna
- (3) Puhdista 3-osaisen paineilmasetin suodatinelementti
- (4) Kiristä kaikki ruuvit

## 7. SÄILYTYS

- 1 Kun työkalua ei käytetä pitkään aikaan, voitele ohut kerros voiteluainetta metalliosiin ruostumisen välttämiseksi.
- 2 Älä säilytä työkalua kylmissä ympäristöoloissa. Säilytä työkalu lämpimässä.
- 3 Kun työkalua ei käytetä, se tulee varastoida lämpimässä ja kuivassa paikassa. Pidä se lasten ulottumattomissa.
- 4 Kaikki laatu työkalut vaativat jossakin vaiheessa huoltoa tai osien vaihtoa kulumisen ja normaalin käytön seurauksena.

## 8. VIANETSINTÄ / KORJAUKSET

Vianetsintää ja/tai korjauksia saa suorittaa vain MAX CO., LTD:n hyväksymät jälleenmyyjät tai muut asiantuntijat.

- Tämän käyttöohjeen sisältöä voidaan muuttaa ja parantaa ilman erillistä ilmoitusta.
- Tässä käyttöohjeessa kuvattujen tuotteiden tekniset tiedot ja muotoilu saattavat muuttua ilman erillistä etukäteisilmoitusta johtuen jatkuvasta pyrkimyksestämme tuotteiden laadun parantamiseen.



**MAX EUROPE BV**

Antennestraat 45  
1322 AH Almere The Netherlands  
Phone: +31-36-546-9669  
FAX: +31-36-536-3985

[wis.max-ltd.co.jp/int/](http://wis.max-ltd.co.jp/int/) (MAAILMANLAAJUINEN Internet-sivusto)  
[www.max-europe.com](http://www.max-europe.com) (EUROOPAN Internet-sivusto)

